



richmond

- Struttura in legno massiccio
- Piedini in legno di faggio
- Seduta con molle in acciaio e cinghie elastiche
- Sedili in piuma d'oca
- Cuscini schienale in piuma d'oca e ovatta siliconata
- Esclusiva e particolare lavorazione su interno ed esterno scocca con imbottiture di piuma cucite per effetto capitonne'
- Rivestimento completamente sfoderabile

- Frame in solid wood
- Beechwood feet
- Steel springs and elastic belts for the structure below the seats
- Goose feather seats
- Back cushions in goose feather and fiber ball
- Exclusive and peculiar handwork on the whole frame realized with rhombus padded with goose feather then sewn together for a capitonne' effect
- Upholstery completely removable

- Каркас выполнен из массива дерева
- Ножки выполнены из букового дерева
- Настил каркаса сиденья выполнен из стальных пружин и эластичных ремней
- Подушки, на которых сидим, выполнены из гусиного пуха
- Подушки под спину выполнены из гусиного пуха и мебельной ваты
- Внутренняя и внешняя части каркаса украшены ромбовидным узором, выполненным с использованием гусиного пуха для получения эффекта капитоне
- Чехлы дивана полностью съемные

SOFT

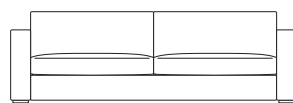

100 - 113
39 3/8 - 44 1/2

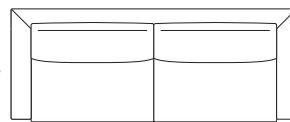

Una fila di cuscini rettangolari
Single row of rectangular cushions
Один ряд прямоугольных подушек

GLAMOUR

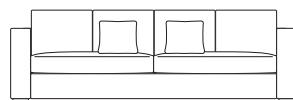

100 - 113
39 3/8 - 44 1/2

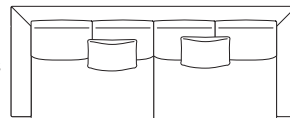

Una fila di cuscini 55x55 e 50x50
Single row of cushions 55x55 and 50x50
Один ряд подушек 55x55 / 50x50 см

FASHION

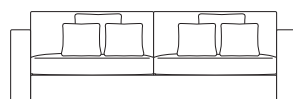

113
44 1/2

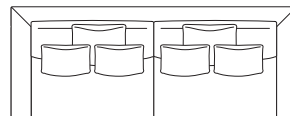

Doppia fila di cuscini rettangolari +
50x50 e 45x45
Double row of rectangular cushions +
50x50 and 45x45
Двойной ряд больших прямоугольных
подушек + 50x50 и 45x45

GRAND SOFA

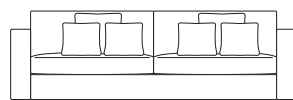

140
55 1/8

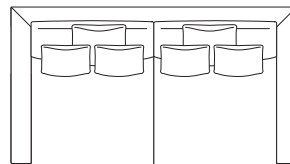

Doppia fila di cuscini rettangolari +
55x55 e 50x50
Double row of rectangular cushions +
55x55 and 50x50
Двойной ряд больших прямоугольных
подушек + 50x50 и 45x45

CURVED

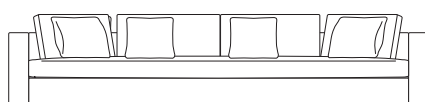

150
59

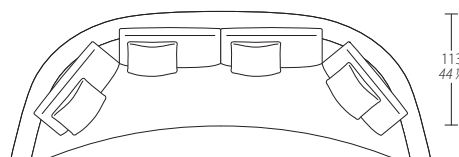

113
44 1/2

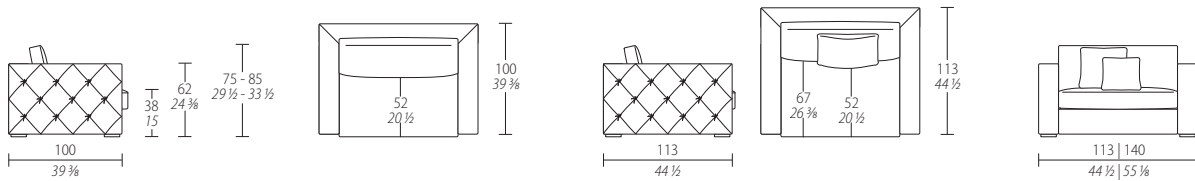

RICHMOND

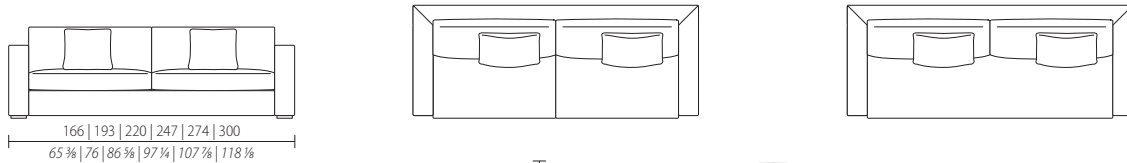

Dritto
Straight
Прямой

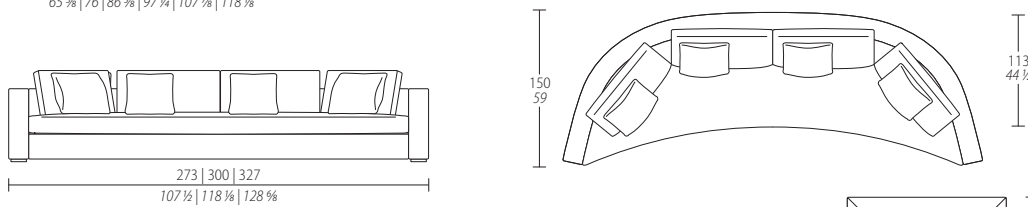

Curvo
Curved
Закругленный

RICHMOND GRAN SOFA

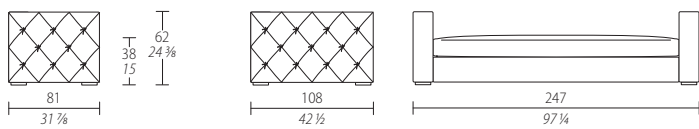
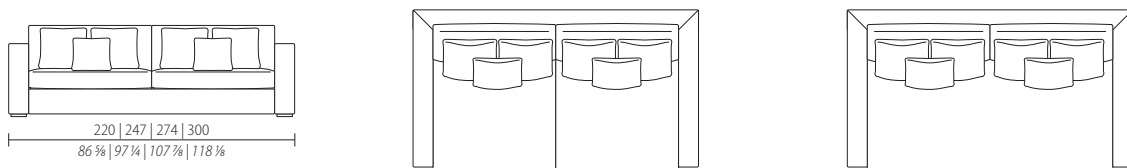
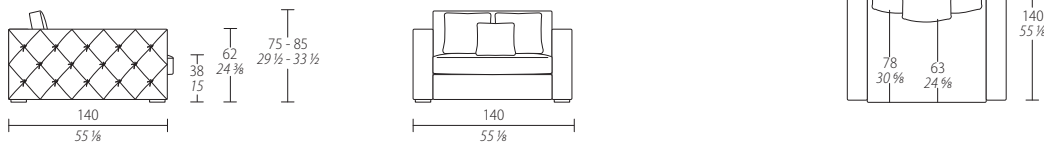

Day bed
Day bed
Лужанка

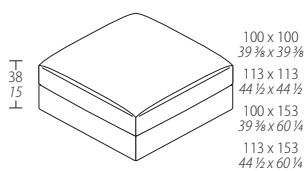

Liscio
Plain
Гладкий

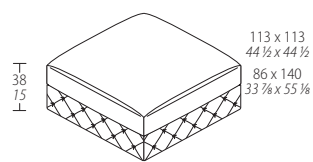

Base a rombi
Base with diamonds
Основание в ромбы

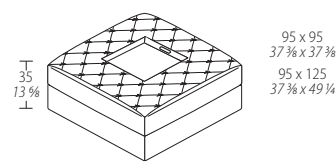

Capitonne' con vassoio
Capitonne' with tray
Капитоне с подносом

Pouf
Footstool
Пуф



richmond

p. 174

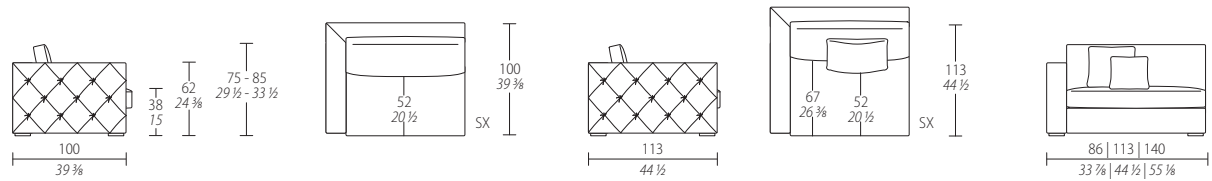

Laterali
One-armrest elements
Боковые модули

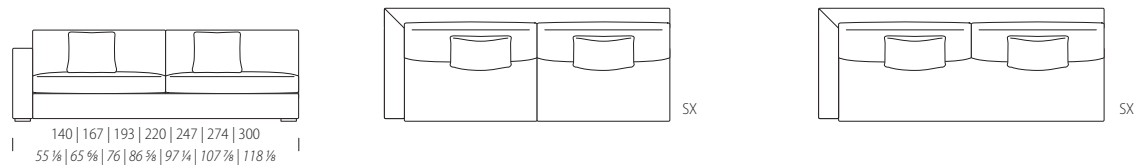

Centrali
Arm-less elements
Центральный
модуль

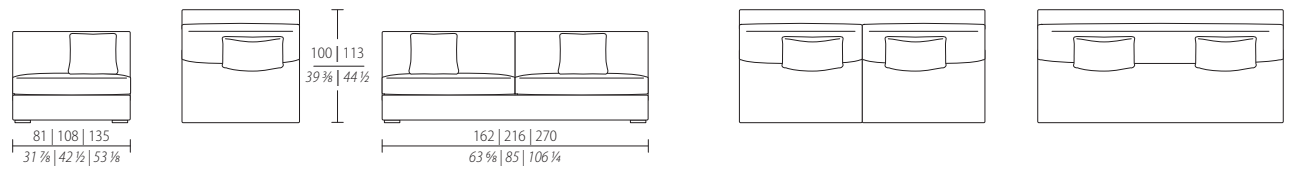

Elementi ad angolo
Corner/sectional
elements
Угловой Модуль

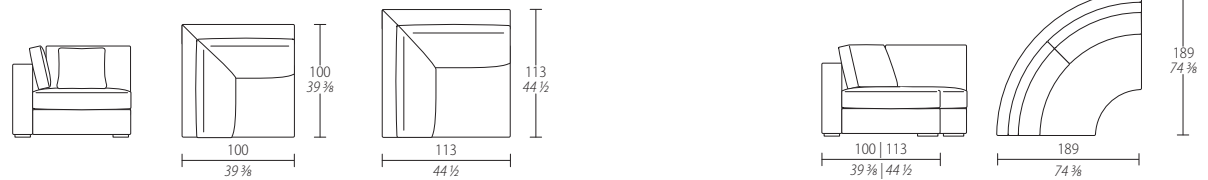

Chaise Longue
Chaise Longue
Шезлонг

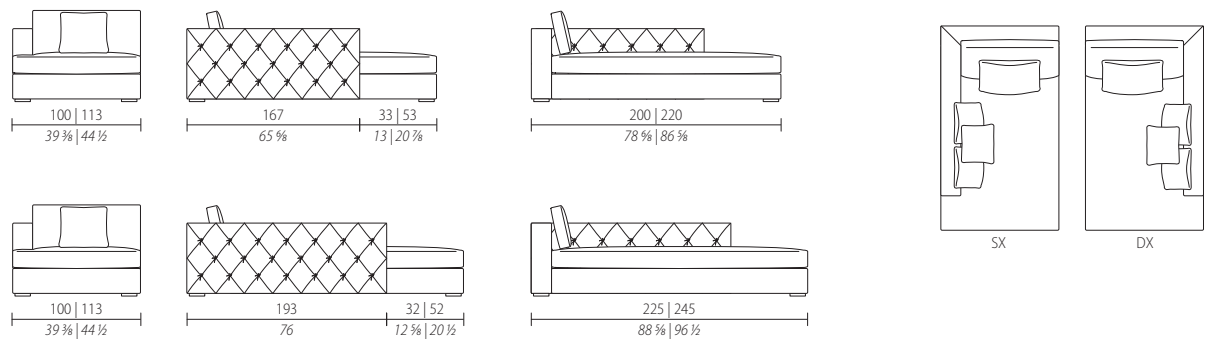

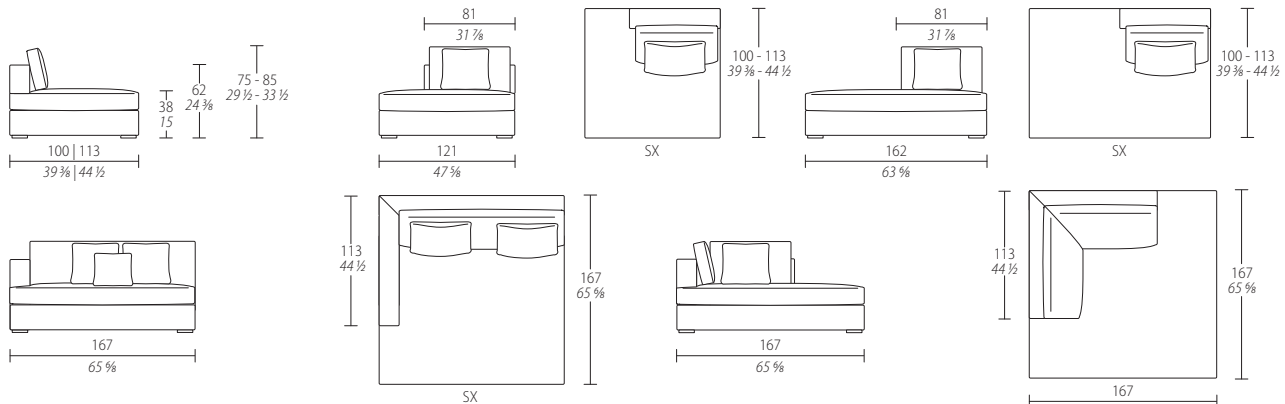

Isola
Freestanding element
Островной модуль

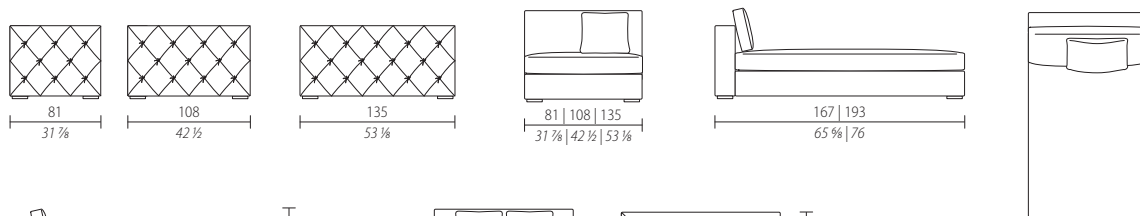

Centrale chaise longue
Arm-less chaise longue
Модуль Шезлонг

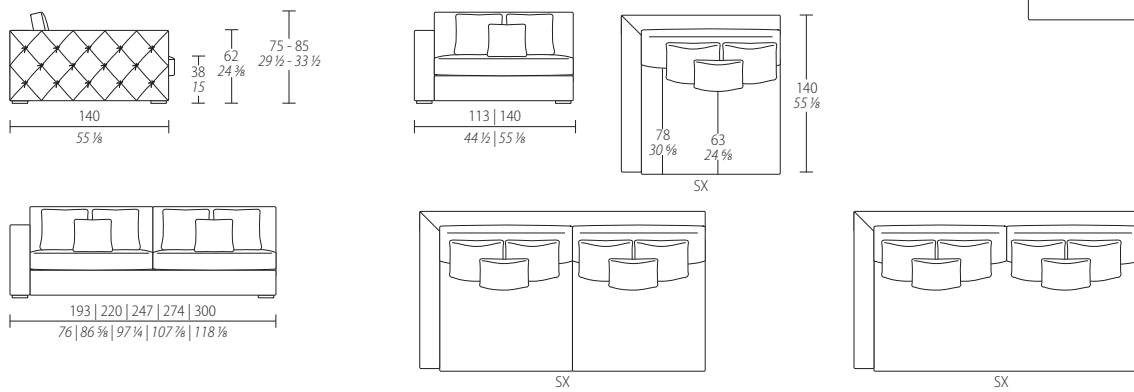

RICHMOND GRAND SOFA
Laterali
One-armrest elements
Боковые модули

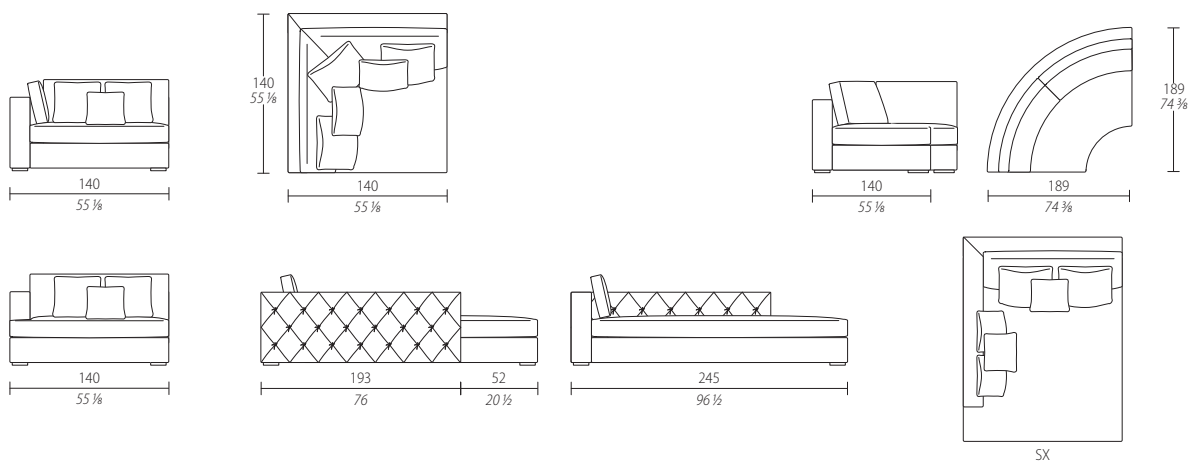

Elementi ad angolo
Corner/sectional
elements
Угловой Модуль

Chaise Longue
Chaise Longue
Шезлонг